

HILTI

AI S1/4

Deutsch	de
English	en
Français	fr
Italiano	it
Español	es
Português	pt
Nederlands	nl
Dansk	da
Svenska	sv
Suomi	fi
Magyar	hu
Polski	pl
Русский	ru
Česky	cs
Slovenčina	sk
Türkçe	tr
한국어	ko
中文	cn

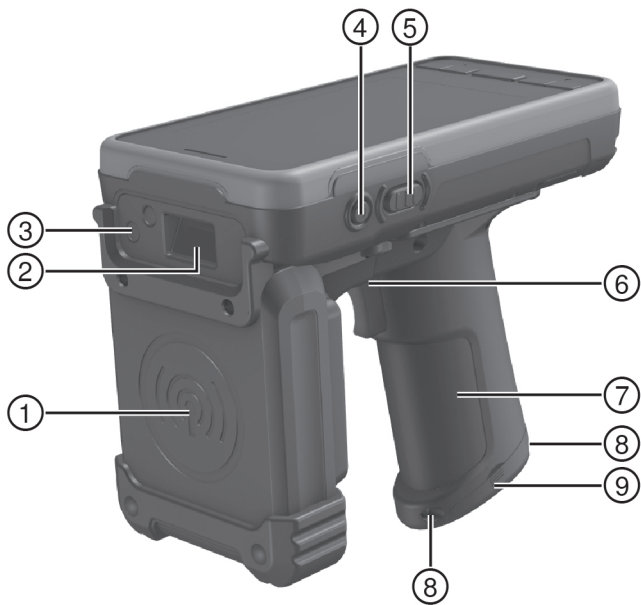



2

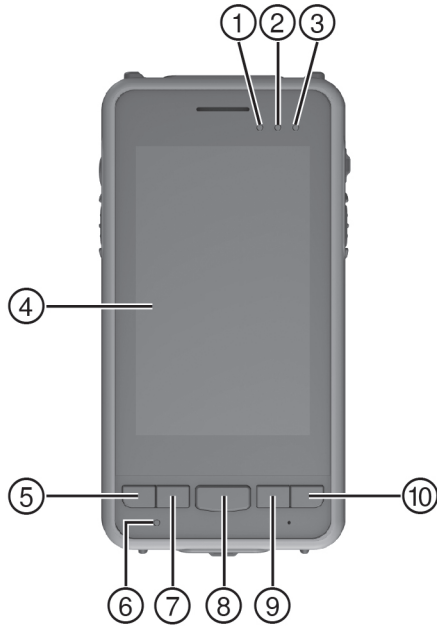

3

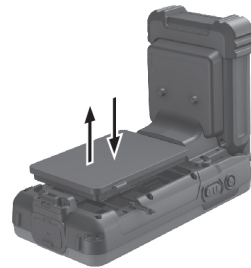

4



5



6



AI S1/4



de	Original-Bedienungsanleitung	1
en	Original operating instructions	10
fr	Mode d'emploi original	19
it	Istruzioni originali	29
es	Manual de instrucciones original	38
pt	Manual de instruções original	47
nl	Originele handleiding	56
da	Original brugsanvisning	65
sv	Originalbruksanvisning	74
fi	Alkuperäiset ohjeet	83
hu	Eredeti használati utasítás	92
pl	Oryginalna instrukcja obsługi	101
ru	Оригинальное руководство по эксплуатации	111
cs	Originální návod k obsluze	121
sk	Originálny návod na obsluhu	130
tr	Orijinal kullanım kılavuzu	139
ko	오리지널 사용설명서	148
cn	原版操作说明	157

1 Указания к документации

1.1 Пояснение к знакам

1.1.1 Предупреждающие указания

Предупреждающие указания служат для предупреждения об опасностях при обращении с изделием. Следующие сигнальные слова используются в комбинации с символом:

	ОПАСНО! Общее обозначение непосредственной опасной ситуации, которая может повлечь за собой тяжелые травмы или смертельный исход.
	ПРЕДУПРЕЖДЕНИЕ! Общее обозначение потенциально опасной ситуации, которая может повлечь за собой тяжелые травмы или смертельный исход.
	ОСТОРОЖНО! Общее обозначение потенциально опасной ситуации, которая может повлечь за собой легкие травмы или повреждение оборудования.



1.1.2 Символы

Используются следующие символы:

	Перед использованием прочтите руководство по эксплуатации.
---	--

1.1.3 Изображения

Изображения в данном руководстве служат для общего понимания и могут отличаться от фактического исполнения:

	этими цифрами пронумерованы изображения, приводимые в начале данного документа; в тексте данного руководства эти цифры указывают на то или иное изображение.
	Номера позиций используются в обзорном изображении. В обзоре изделия номера в экспликации указывают на эти номера позиций.

1.2 Об этом документе

- ▶ Перед началом работы обязательно изучите руководство по эксплуатации.
- ▶ Всегда храните данное руководство по эксплуатации рядом с устройством.
- ▶ При смене владельца обязательно передавайте руководство по эксплуатации вместе с устройством.

Право на внесение технических изменений и ошибки сохраняется.

1.3 Информация об изделии

Изделия **Hilti** предназначены для профессионального использования, поэтому они могут обслуживаться и ремонтироваться только уполномоченным и обученным персоналом. Этот персонал должен пройти специальный инструктаж по технике безопасности. Использование изделия и его дополнительного оборудования не по назначению или его эксплуатация необученным персоналом могут представлять опасность.

- ▶ Перепишите обозначение и серийный номер, указанные на заводской табличке, в нижеприведенную табличную форму.
- ▶ Всегда вводите эту информацию при обращении с запросами по изделию в наше представительство или сервисный центр.

Указания к изделию

Тип:	
Поколение:	02
Серийный номер:	

2 Безопасность

2.1 Указания по технике безопасности

Наряду с указаниями по технике безопасности, приведенными в отдельных главах настоящего руководства по эксплуатации, следует строго соблюдать следующие ниже указания.

2.1.1 Использование по назначению

- ▶ Во избежание травм и повреждения устройства используйте только оригинальную оснастку и дополнительные принадлежности производства Hilti.
- ▶ **Внесение изменений в конструкцию устройства или его модификация запрещаются.**
- ▶ **Соблюдайте предписания по эксплуатации, уходу и техническому обслуживанию устройства, приведенные в настоящем руководстве по эксплуатации.**
- ▶ **Не отключайте предохранительные устройства и не удаляйте предупреждающие надписи и знаки.**
- ▶ Проверяйте устройство перед использованием. **Поврежденное устройство использовать запрещается.** Сдавайте поврежденное устройство в сервисный центр Hilti.

2.1.2 Правильная организация рабочего места

- ▶ **Выбирайте удобное положение тела при работе на приставных лестницах и стремянках. Постоянно сохраняйте устойчивое положение и равновесие.**
- ▶ **Выбирайте удобное положение тела при работе на приставных лестницах и стремянках. Постоянно сохраняйте устойчивое положение и равновесие.**
- ▶ **Используйте устройство только в пределах его технических характеристик.**
- ▶ **Не используйте устройство там, где существует опасность пожара или взрыва.**
- ▶ Во избежание травмирования и возможного повреждения устройства обеспечьте надежную фиксацию кейса при транспортировке.

2.1.3 Электромагнитная совместимость

- ▶ Хотя устройство отвечает строгим требованиям соответствующих директив, фирма Hilti не исключает возможности появления помех при его эксплуатации вследствие воздействия сильных полей, способных привести к ошибкам в работе. В этих или иных случаях должны проводиться контрольные измерения. Фирма Hilti также не исключает возможности появления помех при эксплуатации устройства из-за воздействия других устройств/приборов (например навигационного оборудования, используемого в самолетах).
- ▶ **Запрещается использовать устройство вблизи беременных или лиц, использующих кардиостимуляторы.**
- ▶ Категорически запрещается направлять устройство на себя или на людей поблизости. Эксплуатация устройства с другой антенной и/или другим передатчиком запрещена.

2.1.4 Общие меры безопасности

Меры безопасности для механического оборудования

- ▶ Тщательно следите за состоянием устройства. Проверяйте безупречное функционирование подвижных частей, легкость их хода, целостность всех частей и отсутствие повреждений, которые могли бы отрицательно повлиять на работу устройства. Сдавайте поврежденные части устройства в ремонт до его использования.
- ▶ **В случае резкого изменения температуры подождите, пока устройство не примет температуру внешней среды.**
- ▶ **Несмотря на то, что устройство защищено от проникновения влаги, его следует вытереть насухо, перед тем как положить в переносную сумку.**
- ▶ **Доверяйте ремонт устройства только квалифицированному персоналу, использующему только оригинальные запчасти. Этим обеспечивается поддержание устройства в безопасном состоянии.**

Меры безопасности для электрического оборудования

- ▶ **Не допускайте короткого замыкания аккумулятора.** Перед установкой аккумулятора убедитесь в том, что его контакты и контакты в устройстве чистые. В случае короткого замыкания контактов аккумулятора существует опасность возгорания, взрыва и ожога едкой жидкостью.
- ▶ **Не допускайте попадания влаги в аккумулятор.** Не допускайте попадания влаги внутрь устройства. Это может привести к короткому замыканию и химическим реакциям и стать причиной ожогов или возникновения пожара.
- ▶ **Перед тем как вставить аккумулятор в зарядное устройство убедитесь, что его внешние поверхности чистые и сухие.** Соблюдайте руководство по эксплуатации зарядного устройства.
- ▶ При транспортировке или длительном хранении устройства вынимайте из него аккумулятор. Перед повторным использованием осмотрите аккумулятор на наличие признаков утечки или повреждений.

- ▶ **Во избежание ущерба для окружающей среды утилизируйте устройство и аккумуляторы в соответствии с действующими местными нормами. В случае возникновения вопросов свяжитесь с изготовителем.**
- ▶ Для работы устройства и зарядки аккумулятора используйте только зарядное устройство AI E30 или другие рекомендованные изготовителем зарядные устройства. В противном случае существует опасность повреждения устройства. При использовании зарядного устройства для зарядки несоответствующих ему типов аккумуляторов возможна опасность возгорания.

Аккуратное обращение с аккумуляторными устройствами/инструментами

- ▶ При неверном обращении с аккумулятором из него может вытечь электролит. **Избегайте контакта с ним. При случайном контакте смойте водой. При попадании таких жидкостей в глаза промойте их большим количеством воды и немедленно обратитесь за помощью к врачу.** Вытекающий из аккумулятора электролит может привести к раздражению кожи или ожогам.
- ▶ **Запрещается разбирать, сдавливать, нагревать до температуры свыше 75 °С или сжигать аккумуляторы.** В противном случае существует опасность возгорания, взрыва и ожога едкой жидкостью, находящейся внутри аккумулятора.
- ▶ **Храните аккумуляторы на безопасном расстоянии от источников огня и высокой температуры.** Существует опасность взрыва.
- ▶ **Используйте только допущенные к эксплуатации с соответствующим устройством/инструментом аккумуляторы.** При использовании других аккумуляторов или при использовании аккумуляторов в иных целях существует опасность возгорания и взрыва.
- ▶ **Никогда не используйте и не заряжайте поврежденные аккумуляторы** (например, аккумуляторы с трещинами, сломанными частями, погнутыми, вдавленными и/или вытянутыми контактами).
- ▶ **Неиспользуемые аккумуляторы/зарядные устройства храните вдали от скрепок, монет, ключей, гвоздей, винтов и других мелких металлических предметов, которые могут стать причиной замыкания их контактов.** Короткое замыкание контактов аккумуляторов или зарядных устройств может привести к возгоранию и взрыву.

Требования к пользователю

- ▶ **Будьте внимательны, следите за своими действиями и серьезно относитесь к работе с устройством. Не пользуйтесь устройством, если вы устали или находитесь под действием наркотиков, алкоголя или медикаментов.** Незначительная ошибка при невнимательной работе с устройством может стать причиной серьезного травмирования.
- ▶ **Убедитесь в том, что ручка устройства надежно зафиксирована.**
- ▶ **Соблюдайте все предупреждения и указания на дисплее сканера.**

Транспортировка

- ▶ Соблюдайте специальные предписания по транспортировке, хранению и эксплуатации литий-ионных аккумуляторов.

3 Описание

3.1 Обзор изделия 1

- | | |
|------------------------------------|---|
| ① Устройство считывания RFID-меток | ⑧ Резьбовая крышка аккумуляторного отсека |
| ② Модуль сканирования штрихкодов | ⑨ Крышка аккумуляторного отсека на ручке |
| ③ Камера | ⑩ Разъем для подключения наушников |
| ④ Кнопка "Вкл/Выкл/Спящий режим" | ⑪ Многофункциональная кнопка справа |
| ⑤ Многофункциональная кнопка слева | ⑫ USB-разъем для подключения зарядного кабеля |
| ⑥ Активатор сканирования | ⑬ Кнопка разблокировки ручки |
| ⑦ Ручка с активатором сканирования | |

3.2 Обзор экранного модуля 2

- | | |
|----------------------------------|------------------|
| ① Светодиод аккумулятора сканера | ⑤ Кнопка сброса |
| ② Светодиод сети сотовой связи | ⑦ Кнопка «Scan» |
| ③ Светодиод WLAN | ⑧ Кнопка «Home» |
| ④ Сенсорный экран | ⑨ Кнопка «Назад» |
| ⑤ Кнопка «Меню» | ⑩ Кнопка «Поиск» |

3.3 Использование по назначению

Данное изделие представляет собой сканер. Он предназначен для идентификации и управления техническими средствами, маркированными штрихкодом или RFID-меткой.

3.4 Функции программного обеспечения

Сканер работает с ОС Android. Управление выполняется преимущественно согласно принятым стандартам Android, которые известны из пользования мобильными телефонами.

Функции устройства доступны для пользователя через (мобильные) приложения. Настоятельно рекомендуется не устанавливать на сканере не сертифицированные фирмой **Hilti** приложения. Такие приложения не поддерживаются сервисной службой **Hilti** и в случае ремонта или технического обслуживания сканера удаляются.

Сканер предназначен для использования вместе с системой **Hilti ON!Track**. Для использования соответствующего приложения требуется ввод имени пользователя и пароля. Подробную информацию о **Hilti ON!Track** спрашивайте в отделе продаж **Hilti** или см. на <http://ontrack.hilti.com>.

3.5 Комплект поставки

Сканер AI S1/4, ручка AI E10, аккумулятор AI E20 для сканера, аккумулятор AI E21 для ручки, зарядное устройство AI E30, наручная петля PDA 60, руководство по эксплуатации.

Допущенные нами запасные части, расходные материалы и принадлежности для данного изделия спрашивайте в ближайшем сервисном центре **Hilti** или смотрите на www.hilti.com

3.6 Аккумуляторы



Указание

Заряжайте аккумуляторы при комнатной температуре, чтобы обеспечить как можно более долгий срок службы. При зарядке избегайте температуры вне диапазона 0–45 °C.

Аккумулятор в сканере, а также аккумулятор в ручке служат для запитывания системы. Аккумулятор в ручке запитывает только устройство считывания RFID-меток. Индикация уровня заряда батареи в Android, а также светодиодный индикатор состояния сигнализируют об уровне зарядки аккумулятора сканера. Оба аккумулятора заряжаются вместе с помощью входящего в комплект зарядного устройства. При полной разрядке аккумуляторов время их зарядки может составлять более 10 часов.

3.7 Светодиоды статуса аккумулятора сканера, сотовой связи и WLAN

3.7.1 Аккумулятор сканера

Состояние	Значение
Горит красным	<ul style="list-style-type: none">Идет зарядка аккумуляторов.
Мигает красным	<ul style="list-style-type: none">низкий уровень зарядки аккумулятора сканера

3.7.2 Светодиод сотовой сети связи

Состояние	Значение
Горит синим	<ul style="list-style-type: none">соединение по сети/WLAN
Светодиод не горит	<ul style="list-style-type: none">нет соединения

3.7.3 Светодиод WLAN

Состояние	Значение
Горит синим	<ul style="list-style-type: none">соединение по WLAN
Светодиод не горит	<ul style="list-style-type: none">нет соединения

4 Технические данные

4.1 Устройство

Дисплей	4"-WVGA-TFT-LCD, 480 x 800 пикс.
Операционная система	на базе Android
Класс защиты	Защита от пыли и влаги IP 54 по IEC 60529
Камера	CMOS, 5,0 мегапикселей, автофокусировка и вспышка
Масса с аккумуляторами	600 г (21,2 унция)
Масса без аккумуляторов	230 г (8,1 унция)
Сканер штрихкодов	2D-Imager

4.2 Устройство считывания RFID-меток

Диапазон частот (UHF ETSI)	865 МГц ... 868 МГц
Диапазон частот (UHF FCC)	902 МГц ... 928 МГц
Дальность действия	0 м ... 6 м (0 фут ... 19 фут - 10 дюйм)
Выходная мощность (ВЧ)	до 33 дБм (ERP)
Протокол	EPC Class 1, пок. 2, ISO/IEC 18000-6C

4.3 Электропитание

Литий-ионный аккумулятор для сканера	3,7 В/2,26 А•ч
Литий-ионный аккумулятор для ручки	3,7 В/4,40 А•ч
Электропитание зарядного устройства	100-240 В/50-60 Гц
Выходное напряжение зарядного устройства	5 В
Зарядный ток	2 А

4.4 Виды соединения

WLAN	802.11a/b/g/n
Bluetooth	V2.1 EDR
Сотовая связь GSM/GPRS/EDGE	<ul style="list-style-type: none">• 850 МГц• 900 МГц• 1 800 МГц• 1 900 МГц
Сотовая связь UMTS/HSPA+	<ul style="list-style-type: none">• 850 МГц• 900 МГц• 1 900 МГц• 2 100 МГц

4.5 Условия внешней среды

Рабочая температура	0 °C ... 45 °C (32 °F ... 113 °F)
Температура хранения	-25 °C ... 60 °C (-13 °F ... 140 °F)
Температура во время процесса зарядки	0 °C ... 45 °C (32 °F ... 113 °F)
Рекомендованная температура хранения аккумуляторов	-20 °C ... 20 °C (-4 °F ... 68 °F)

5 Ввод в эксплуатацию

5.1 Сборка

5.1.1 Установка аккумулятора 3

1. Разблокируйте фиксатор аккумулятора.
2. Вставьте аккумулятор.
3. Заблокируйте фиксатор аккумулятора.

5.1.2 Сборка экранного модуля и ручки 4

1. Нажмите кнопку разблокировки для фиксации ручки в экранном модуле.
2. При нажатой кнопке разблокировки зафиксируйте ручку в экранном модуле.
3. Протяните наружную петлю через проушину.
4. Снимите защитную пленку.

5.1.3 Установка SIM-карты в экранный модуль 5



Указание

Установка SIM-карты требуется только при использовании сканера в сети сотовой связи.

1. Снимите ручку.
2. Разблокируйте фиксатор аккумулятора.
3. Снимите аккумулятор.
4. Вставьте SIM-карту.
5. Вставьте аккумулятор.
6. Заблокируйте фиксатор аккумулятора.
7. Смонтируйте ручку.

5.2 Включение/выключение и спящий режим (режим ожидания)

1. Нажмите кнопку "Вкл/Выкл/Спящий режим" и удерживайте ее нажатой в течение 3 с.
2. При включенном сканере для его выключения удерживайте нажатой кнопку "Вкл/Выкл/Спящий режим" до тех пор, пока не появится диалог для подтверждения соответствующего действия (подтвердите его).
3. Для переключения из включенного состояния в спящий режим коротко нажмите кнопку "Вкл/Выкл/Спящий режим" или кнопку "Home".
4. Для переключения из спящего режима во включенное состояние нажмите кнопку "Вкл/Выкл/Спящий режим".

5.3 Установка соединения с сетью сотовой связи



Указание

Для использования сканера в сети сотовой связи требуется SIM-карта, которую можно приобрести у того или иного оператора сотовой связи.

5.3.1 Конфигурация SIM-карты



Указание

Как правило, необходимые для конфигурации данные автоматически считываются SIM-картой, благодаря чему от пользователя не требуется совершение каких-либо специальных действий. Порядок действий для других случаев в ходе конфигурации вручную см. ниже.

1. Выберите на стартовом экране **‘Настройки’**.
2. В **‘Беспроводное соединение и сети’** выберите пункт меню **‘Подробнее ...’**.
3. Выберите пункт меню **‘Сети сотовой связи’**.
4. Установите флажок на **‘Данные активированы’**.
5. Выберите **‘Точки доступа’**.
6. Вызовите меню опций.
7. Выберите **‘Новая точка доступа’**.

- Внесите в поле **‘Точка доступа (APN)’** заданное оператором сотовой связи название точки доступа.
- Сохраните настройки.

5.4 Установка соединения по сети WLAN

- Выберите на стартовом экране **‘Настройки’**.
- Выберите **‘WLAN’**.
 - На экране появится список доступных сетей.
- Выберите нужную сеть.



Указание

Если вы хотите изменить настройки уже настроенной WLAN, коснитесь символа «Сеть» и не отпускайте его до тех пор, пока не появятся опции.

- Введите данные соединения.

5.5 Зарядка аккумуляторов

- Соедините ручку и сканер, чтобы также заряжался аккумулятор, который находится в ручке.
- Откройте накладку USB-разъема на экранном модуле.
- Подключите USB-штекер зарядного устройства к USB-разъему.
- Подключите зарядное устройство к источнику электропитания.
- Отсоедините зарядное устройство от источника электропитания и экранного модуля, если аккумуляторы полностью заряжены.
- Закройте накладку USB-разъема.

5.6 Установка программного обеспечения

Если устройство имеет интернет-соединение, будет автоматически предложено установить последнюю версию программного обеспечения для приложений **Hilti**, предусмотренных для данного устройства. В строке состояния на экране появится соответствующий символ. Если этого не произойдет в течение 2–3 минут, действуйте следующим образом:

- Проверьте интернет-соединение.
- Перезапустите устройство.
- При необходимости свяжитесь с сервисной службой **Hilti**.

6 Уход и техническое обслуживание

6.1 Уход

6.1.1 Очистка и сушка

- Очищайте устройство только чистой и мягкой тканью. При необходимости слегка смочите ткань в чистом спирте или небольшом количестве воды.



Указание

Используйте для очистки только спирт или воду. Другие жидкости могут повредить пластмассовые детали.

6.2 Техническое обслуживание

- Для обеспечения безопасной эксплуатации используйте только оригинальные запасные части и расходные материалы. Допущенные нами запасные части, расходные материалы и принадлежности для данного изделия спрашивайте в ближайшем сервисном центре **Hilti** или смотрите на www.hilti.com.

7 Транспортировка и хранение

7.1 Транспортировка



ОСТОРОЖНО

Опасность травмирования! Неисправный аккумулятор может стать причиной химических ожогов или повреждения устройства.

► При хранении и транспортировке устройства вынимайте из него аккумулятор.

- Используйте для транспортировки или отправки вашего оборудования транспортные контейнеры фирмы **Hilti** либо упаковку аналогичного качества.
- На время транспортировки рекомендуется отсоединять ручку от сканера.

7.2 Хранение

- Нельзя хранить устройство, если на нем имеется влага.
- Перед хранением высушите и очистите устройство, кейс для транспортировки и принадлежности.
- При эксплуатации и хранении устройства избегайте слишком высокой влажности. Это увеличивает срок его службы.
- Перед постановкой на хранение рекомендуется отсоединять ручку от сканера.
- Перед использованием устройства после длительного хранения или долгой транспортировки проверьте исправность его функционирования.
- При хранении оборудования соблюдайте температурный режим, особенно зимой/летом, если ваше оборудование хранится в автомобиле.

8 Помощь при неисправностях

В случае неисправностей, которые не указаны в этой таблице или которые вы не можете устранить самостоятельно, обращайтесь в ближайший сервисный центр **Hilti Service**.

Неисправность	Возможная причина	Решение
Сканер не включается.	Аккумулятор в сканере и/или в ручке недостаточно заряжен(ы).	<ul style="list-style-type: none">► Подсоединить зарядное устройство.► См. пункт "Аккумуляторы" → страница 114.
Аккумулятор разряжается уже через короткое время эксплуатации.	Аккумулятор неисправен или старый, или исчерпано максимальное количество циклов зарядки.	<ul style="list-style-type: none">► Заменить аккумулятор.
Сканер не реагирует.	Сканер находится в спящем режиме или выключен.	<ul style="list-style-type: none">► Коротко нажать кнопку "Вкл/Выкл/Спящий режим".
	Имеет место ошибка программного обеспечения.	<ul style="list-style-type: none">► Удерживая кнопку сброса нажатой, нажать кнопку "Вкл/Выкл/Спящий режим".
Сканер не распознает RFID-метки.	RFID-метка повреждена.	<ul style="list-style-type: none">► Заменить RFID-метку.
	RFID-метки несовместимы.	<ul style="list-style-type: none">► Использовать совместимые метки Hilti.
Сканер не распознает штрихкоды.	Штрихкод загрязнен или поврежден.	<ul style="list-style-type: none">► Заменить штрихкод.
Отсутствует соединение по WLAN.	Соединение по WLAN не настроено.	<ul style="list-style-type: none">► Установите соединение по сети WLAN. → страница 117
	Нет покрытия сети.	<ul style="list-style-type: none">► Смените местоположение.
Отсутствует соединение с сетью сотовой связи.	Не установлена SIM-карта или не установлено соединение с сетью сотовой связи.	<ul style="list-style-type: none">► Сконфигурируйте SIM-карту. → страница 116
	Нет покрытия сети.	<ul style="list-style-type: none">► Смените местоположение.

9 Утилизация

 Большинство материалов, из которых изготовлены электроинструменты **Hilti**, подлежат вторичной переработке. Перед утилизацией следует тщательно рассортировать материалы. Во многих странах фирма **Hilti** уже организовала прием старых (электро)инструментов (изделий) для утилизации. Дополнительную информацию по этому вопросу можно получить в отделе по обслуживанию клиентов или у консультантов по продажам фирмы **Hilti**.

10 Гарантия производителя

- ▶ С вопросами относительно гарантийных условий обращайтесь в ближайшее представительство **Hilti**.

11 Предписание FCC (для США)/предписание IC (для Канады)



Указание

Это устройство прошло испытания на предельные значения, которые описаны в разделе 15 стандарта FCC для цифровых устройств класса В. Эти предельные значения предусмотрены для обеспечения в жилых зонах достаточной защиты от излучения. Устройства такого типа генерируют и используют высокие частоты и также испускают излучение. Поэтому в случае несоблюдения правил и указаний по установке и эксплуатации подобного устройства оно может стать источником помех радиоприему.

Нельзя гарантировать, что при определенных обстоятельствах не возникнут помехи. В случае, если устройство вызывает помехи радио- и телеприему, что можно определить, сопоставив моменты появления и исчезновения помех с включением и отключением устройства, помехи можно устранить одним из перечисленных ниже способов:

- Перенастройте или переместите приемную антенну.
- Увеличьте расстояние между устройством и приемником.
- Подсоедините устройство к электрической розетке, к которой не подключен приемник.
- Воспользуйтесь помощью дилера или опытного радио- и телетехника.



Указание

Изменения или модификации, которые не разрешены фирмой **Hilti**, могут ограничить права пользователя на эксплуатацию устройства.

Это изделие соответствует параграфу 15 предписаний FCC и RSS-210 IC.

Подготовка к работе должна выполняться с соблюдением двух следующих условий:

- Данное устройство не должно создавать вредного излучения.
- Устройство может принимать любое излучение, включая излучение, которое может привести к сбоям в работе оборудования.

12 Декларация соответствия нормам ЕС

Изготовитель

Hilti Aktiengesellschaft
Feldkircherstrasse 100
9494 Schaan

Лихтенштейн

Настоящим мы с полной ответственностью заявляем, что данное изделие соответствует приведенным ниже директивам и нормам.

Обозначение Сканер

Типовое обозначение AI S1/4

Поколение 02

Год выпуска 2015

Применимые директивы:

- 1999/5/EG
- 2004/108/EG (до 19.04.2016)
- 2014/30/EU (начиная с 20.04.2016)
- 2006/66/EG
- 2006/95/EG (до 19.04.2016)
- 2014/35/EU (с 20.04.2016)
- 2011/65/EU

Применимые нормы:

- EN ISO 12100
- EN 300 328-V1.8.1
- EN 300 440-2 V1.3.1
- EN 301 489-1 V1.9.2, EN 301 489-17 V2.1.1, EN 301 489-24 V1.5.1
- EN 302 208-2 V1.4.1

Техническая документация:

- Zulassung Elektrowerkzeuge (допуск электроинструментов)

Hilti Entwicklungsgesellschaft mbH
Hiltistraße 6
86916 Kaufering
Германия

Schaan, 07.2015



Паоло Луччини (Paolo Luccini)
(Руководитель отдела управления качеством и технологическими процессами/подразделение «Электроинструменты и принадлежности»)



Эдвард Пржибылович (Edward Przybylowicz)
(Руководитель подразделения «Измерительные системы»/подразделение «Измерительные системы»)



Hilti Corporation

LI-9494 Schaan

Tel.: +423/234 21 11

Fax: +423/234 29 65

www.hilti.com



2088869